

特定小電力ハンデイトランシーバー
(総務省技術基準適合品)

DJ-P222

取扱説明書

本書には基本的な操作方法を記載しています。
拡張機能については弊社ホームページをご覧ください。

RoHS



アルインコのトランシーバーをお買い上げいただきましてありがとうございます。本製品の機能を十分に発揮させ、効果的にご使用いただくため、この取扱説明書をご使用前に最後までお読みください。アフターサービスなどについても記載していますのでこの取扱説明書は大切に保管してください。また、補正シートや正誤表が入っている場合は、取扱説明書と合わせて保管してください。ご使用中の不明な点や不具合が生じたとき、お役に立ちます。本製品は免許・資格不要の特定小電力無線電話として、各種通信にお使いいただけます。

アルインコ株式会社 電子事業部

東京営業所 〒103-0027 東京都中央区日本橋2丁目3番4号 日本橋プラザビル14階 TEL.03-3278-5888
大阪営業所 〒541-0043 大阪市中央区高麗橋4丁目4番9号 淀屋橋タイビル13階 TEL.06-7636-2361
福岡営業所 〒812-0013 福岡市博多区博多駅東2丁目13番34号 エコービル2階 TEL.092-473-8034

アフターサービスに関するお問い合わせは

お買い上げの販売店または、フリーダイヤル☎0120-464-007

全国どこからでも無料で、サービス窓口につながります。
受付時間 / 10:00~17:00 月曜~金曜(祝祭日及び12:00~13:00は除きます)
ホームページ http://www.alinco.co.jp/「電子事業」をご覧ください。

PS0854A
FNE-NI

安全上のご注意

製品を安全にご使用いただくため、「安全上のご注意」をご使用前にお読みください。

この取扱説明書では、製品を安全に正しくお使いいただき、あなたや他の人々への危害や財産への損失を未然に防止するために、いろいろな絵表示をしています。その表示と意味は次のようになっています。内容をよく理解してから本文をお読みください。

表示	表示の意味
	危険 この表示を無視して誤った取り扱いをすると、人が死亡または重傷を負う危険が差し迫って生じることが想定される内容を示しています。
	警告 この表示を無視して誤った取り扱いをすると、人が死亡または重傷を負う可能性が想定される内容を示しています。
	注意 この表示を無視して誤った取り扱いをすると、人が傷害を負う可能性が想定される内容、および物的損害のみの発生が想定される内容を示しています。

図記号	表示の意味
	△記号は、注意(危険・警告含む)を促す内容があることを告げるものです。図の中には具体的な注意内容が描かれています。
	○記号は、行為の禁止であることを告げるものです。図の中や近傍に具体的な禁止内容が描かれています。
	●記号は、行為を強制したり指示する内容を告げるものです。図の中に具体的な指示内容(左図の場合は AC アダプターをコンセントから抜く)が描かれています。

本製品の故障、誤動作、不具合、あるいは停電などの外部要因にて通信などの機会を失ったために生じた損害などの純粹経済損害につきましては、当社は一切その責任を負いかねますので、あらかじめご了承ください。

警告

■使用環境・条件

この製品を使用できるのは、日本国内のみです。国外では使用できません。
This product is permitted for use in Japan only.

この製品を人命救助などの目的で使用して、万一、故障・誤動作などが原因で人命が失われることがあっても、製造元および販売元はその責任を負うものではありません。

この製品どうし、または他の無線機とともに至近距離で複数台使用しないでください。お互いの影響により故障・誤動作・不具合の原因となります。

この製品を何らかのシステムや電子機器の一部として組み込んで使用した場合、いかなる誤動作・不具合が生じてても製造元および販売元はその責任を負うものではありません。

指定以外のオプションや他社のアクセサリ製品を接続しないでください。故障の原因となります。

自動車などの運転中に使用しないでください。交通事故の原因となります。
運転者が使用するときは車を安全な場所に止めてからご使用ください。携帯型無線機を運転者が走行中に使用すると道路交通法違反で罰せられます。

電子機器の近くでは使用しないでください。電波障害により機器の故障・誤動作の原因となります。

内部から漏れた液が皮膚や衣服に付着したときは、皮膚に障害を起こすおそれがありますので、すぐにきれいな水で洗い流してください。

航空機内、空港敷地内、新幹線車両内、中継局周辺では使用しないでください。運行の安全や無線局の運用、放送の受信に支障をきたしたり、各種機器が故障・誤動作する原因となります。
病院や医療機関では、医療機器などに支障がないか十分に確認の上、管理者の許可のもとご使用ください。
無線機を使用したことにより、いかなる誤動作・不具合が生じても、当社は一切その責任を負いかねますのでご了承ください。

付属品と取り付け方

付属品をご確認ください

ベルトクリップ (ネジ1本) 取扱説明書 (本書)
 ハンドストラップ 保証書

注意 保証書にご購入の日付が記載されていないときは、領収書・レシートを保証書といっしょに保管してください。ご購入日が証明できる書類がないと保証サービスは無効となりますのでご注意ください。

ベルトクリップの取り付け・・・・・・・・・・・・・・・・

ベルトクリップをネジで本機の背面に取り付けます。

注意 定期的に、ネジにゆるみがないか点検してください。ベルトクリップは消耗品です。スペア部品として販売していますので、お買い求めの際は販売店にご相談ください。
ネジ付きベルトクリップ：EBC-29

ハンドストラップの取り付け・・・・・・・・・・・・・・・・

本機背面上部にあるストラップ用の通し穴に取り付けます。

電池の入れ方

①電池フタを左(反時計方向)に回して取り外します。
②単三形乾電池またはニッケル水素充電電池(EBP-179)1本を[-]側から入れます。
③電池フタを右(時計方向)に回して取り付けます。

注意 ・電池フタを紛失しないよう注意してください。
・電池の極性(+/-)を間違えないように入れてください。
・長期間使用しないときは電池をトランシーバーから取り出してください。

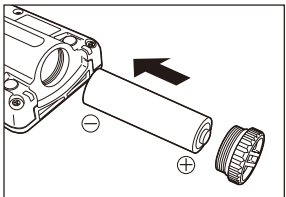

■トランシーバー本体の取り扱いについて

イヤホンを使用する場合、あらかじめ音量を下げてください。聴力障害の原因になることがあります。
イヤホンを耳に装着する際、静電気が放電することがありますのでご注意ください。

このトランシーバーは調整済みです。特定小電力トランシーバーをユーザーが改造、変更することは法律で禁止されています。
サイズ違いのアンテナに交換することはできません。

布や布団で覆ったりしないでください。熱がもたれ、ケースが変形したり、火災の原因となります。直射日光を避けて風通しの良い状態でご使用ください。

■充電器の取り扱いについて

指定以外の電圧で使用しないでください。火災・感電・故障の原因となります。

充電器の AC プラグのコードをタコ足配線しないでください。加熱・発火の原因となります。

ぬれた手で充電器の AC アダプターに触れたり、抜き差ししないでください。感電の原因となります。

■異常時の処置について

以下の場合、すぐ本体の電源を OFF にして、電池を取り外し、充電器をご使用の場合は、AC アダプターを AC コンセントから抜いてください。異常な状態のまま使用すると、火災・感電・故障の原因となります。修理はお買い上げの販売店、または当社サービス窓口にご連絡ください。お客様による修理は、違法ですから、絶対にお止めください。

- 異常な音が出たり、煙が出たり、変な臭いがするとき
- 落したり、ケースを破損したりしたとき
- 内部に水や異物が入ったとき
- AC アダプターのコードが傷んだとき(芯線の露出や断線など)

■保守・点検

本体や充電器のケースは、開けないでください。けが・感電・故障の原因となります。内部の点検・修理は、お買い上げの販売店または当社サービスセンターにご相談ください。
製造番号ラベルをはかさないでください。製造番号がわからないと保証サービスをお受け頂くことができません。

充電電池および充電器 (オプション)

充電電池、充電器および関連するアクセサリは下記のとおりです。

- ニッケル水素充電電池：EBP-179 (1.2V 1900mAh)
- ツイン充電器セット：EDC-179A
- 連結充電スタンド：EDC-179R
- 連結用 AC アダプター：EDC-162
- シングル充電器セット：EDC-181A

充電電池は出荷時には十分に充電されていません。お買い上げ後に満充電してからご使用ください。
充電器(EDC-179A/179R/181A)を使用して、空のニッケル水素充電電池(EBP-179)を満充電するのに要する時間は約6時間です。

注意 市販の単三形充電電池は EBP-179 と形状が異なるためご使用にできません。弊社の充電器は、対応する弊社製品専用です。市販の充電電池を充電することはできません。

連結充電スタンド(EDC-179R)の使用方法・・・・・・・・・・・・・・・・

連結充電スタンド(EDC-179R)を使用して連結充電するときは、必ず連結用 AC アダプター(EDC-162)が必要です。最大で5台連結し、トランシーバーを10台同時に充電することができます。

- ①充電スタンドどうしを連結します。ロックレバーが固定されていることを確認してください。
- ②充電スタンド裏面のコネクタを接続します。
- ③連結用 AC アダプターのコネクタを、端の充電スタンドのコネクタに接続します。
- ④連結用 AC アダプターを家庭用コンセント AC100V に接続します。
- ⑤トランシーバーを充電スタンドのポケットに挿入します。
充電が開始すると赤色ランプが点灯します。最大で10台同時に充電可能です。
- ⑥充電が完了すると、緑色ランプが点灯します。

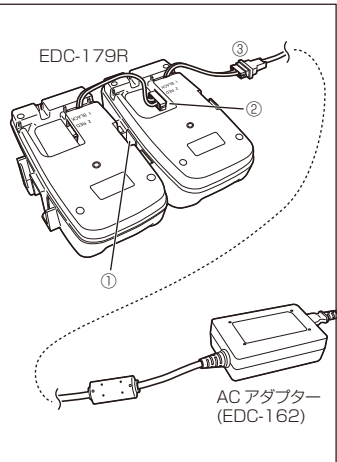

注意

■使用環境・条件

テレビやラジオの近くで使用しないでください。電波障害を与えたり、受けたりすることがあります。

湿度の高い場所、ほこりの多い場所、風通しの悪い場所には置かないでください。火災・感電・故障の原因となることがあります。

ぐらついた台の上や傾いた所、振動の多い場所には置かないでください。落ちたり、倒れたりしてけがの原因となることがあります。

グループトーク機能を使用する際、特定の番号において異なる機種との間で通話が途切れる場合があります。このような時は違う番号を選んで通話をお試しください。これはグループトーク機能に使われるトーン信号の精度が機種によってばらつくことによる相性のためであり故障ではありません。

マイク部にシール類を貼らないでください。相手に音声が聞こえなくなります。

■トランシーバー本体の取り扱いについて

アンテナを誤って目などにささないようにしてください。

イヤホン/マイクロホン端子にはオプションのイヤホン/マイクロホン以外は接続しないでください。故障の原因となることがあります。

■充電器の取り扱いについて

充電器の AC アダプターを抜くときは、コードを引っ張らないでください。火災・感電・故障の原因となることがあります。必ず AC アダプターを持って抜いてください。

■保守・点検

汚れた場合は柔らかいきれいな布で乾拭きしてください。
ベンジン、シンナー、アルコール、洗剤などを使うと外表や文字が変質する恐れがあります。
洗浄剤などを直接無線機に吹きかけないでください。機器内部に浸透し故障の原因となります。

直射日光があたる場所や車のヒーターの吹き出し口など、異常に温度が高くなる場所には置かないでください。内部の温度が上がると、ケースや部品が変形・変色したり、火災の原因となることがあります。

調理台や加湿器のそばなど油煙や湯気が当たるような場所には置かないでください。火災・感電・故障の原因となることがあります。

電波を使用している関係上、無線機器の通話は第三者による傍受を完全に阻止することはできません。そのため、機密を要する重要な通話に使用することをお勧めできません。

衝撃や水分、異物の混入などによる故障の場合は、保証対象外になります。

長期間ご使用にならないときは、安全のため必ず本体の電源を OFF にして、電池を取り外し、充電器をご使用の場合は AC アダプターを AC コンセントから抜いてください。

充電器の AC アダプターを熱器具に近づけないでください。火災・感電・故障の原因となることがあります。

お手入れの際は、安全のため必ず本体の電源を OFF にして、電池を取り外し、充電器をご使用の場合は、AC アダプターを AC コンセントから抜いてください。

製造番号ラベルをはかさないでください。製造番号がわからないと保証サービスをお受け頂くことができません。

ツイン充電器セット(EDC-179A)の使用法・・・・・・・・・・

- ①トランシーバーにニッケル水素充電電池(EBP-179)を装着します。
- ②AC アダプターのプラグを充電スタンド背面のジャックに接続します。
- ③AC アダプターを家庭用コンセント AC100V に接続します。
- ④トランシーバーを充電スタンドのポケットに挿入します。
充電が開始すると赤色ランプが点灯します。
1台のみ、または2台同時に充電可能です。
- ⑤充電が完了すると、緑色ランプが点灯します。

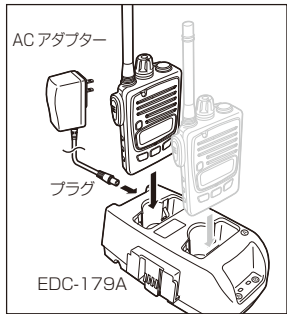

メモ 充電器にトランシーバーを挿入してもうまく充電しないときは、充電端子の汚れを乾いた布で拭き取ってください。

注意 トランシーバーを前方のポケットに挿入すると赤色ランプが点灯するが、後方のポケットに挿入すると緑色ランプが点灯する、あるいはその逆の動作をすることがあります。充電開始を決定する回路の個体差により、このような動作をすることがありますが異常ではありません。無駄な電気を消費し電池の劣化を早めます。

注意 ニッケル水素充電電池を保存するときは、満充電した状態で高温多湿を避けて保存してください。ニッケル水素充電電池を6ヶ月以上ご使用にならなかったときは、一時的に性能が低下し、使用時間が短くなることがあります。その場合は、下記の方法でニッケル水素充電電池のリフレッシュをおこなってください。

- ①トランシーバーにニッケル水素充電電池を装着します。
- ②指定の充電器を使用し満充電した後、トランシーバーを入れたまま放置します。
- ③「減電池表示が出る」(トランシーバーの電源が切れる)など、電池を使い切るのを待つて再度充電をおこなってください。
- ④上記の要領で、充放電を3回程度繰り返します。

リフレッシュをおこなっても、ニッケル水素充電電池の使用時間が著しく短い場合は寿命が尽きたものと思われるます。新しいものにお取り替えください。

各部の名前とはたらき

前面部

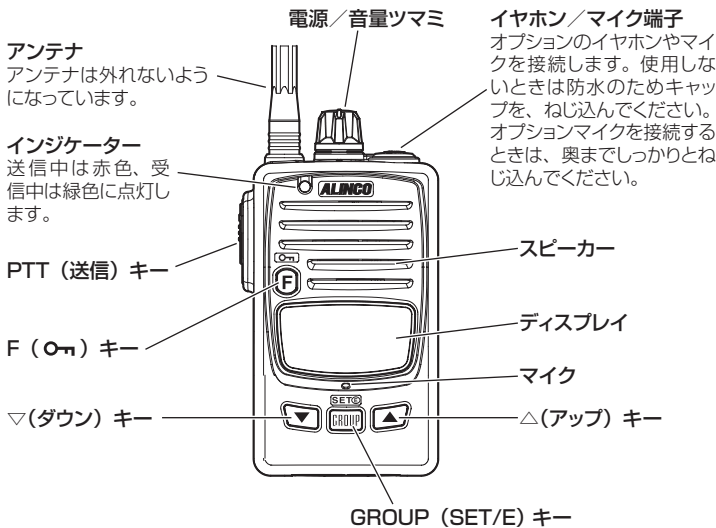

ディスプレイ

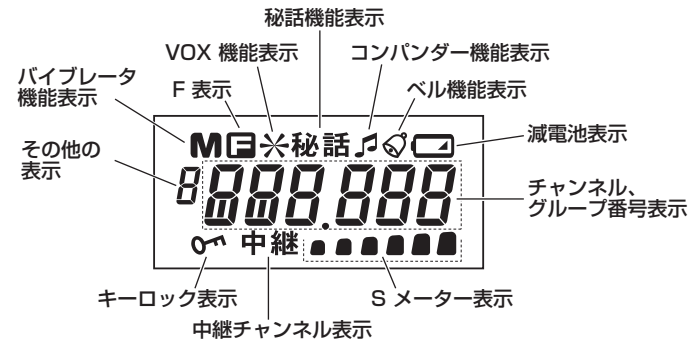

チャンネル表示について

●交互通話時

レジャー、ビジネス両方の20チャンネルを搭載しています。

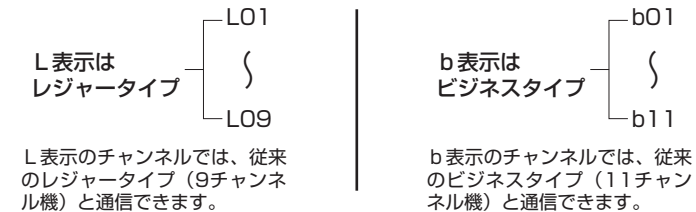

●中継通信時

レジャー、ビジネス両方の27チャンネルを搭載しています。



セットモード

各種機能を用途やお好みに合わせてカスタマイズすることができます。

セットモードにする

- [F] キーを押しながら [SET] キーを押します。→セットモードに入り項目が表示されます。
- [SET] キーを押すごとに項目が切り替わります。[F] キーを押すと前項目に戻ります。
- ▽または△キーを押して設定値を変更します。
- [PTT] キーを押して設定を完了します。

メモ セットモードについての詳しい内容や、本書に記載していない上級セットモードについては弊社ホームページをご覧ください。
<http://www.alinco.co.jp/> 「電子事業」

基本操作

本機の基本となる操作方法を説明します。カスタマイズ方法や拡張機能については弊社ホームページをご覧ください。

交互通話

電源を入れる

電源/音量ツマミを時計方向に回します。

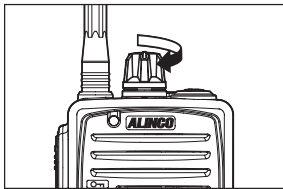

音量を調整する

電源/音量ツマミを時計方向に回します。ツマミに表示された数字 (1 ~ 8) が大きいほど音量が大きくなります。▽キーと△キーを同時に押すと「ザー」というノイズが聞こえ、音量の目安となります。適切な音量に調整してください。

チャンネルを合わせる

▽または△キーを押して交互通話用チャンネルのL01 ~ 09、b01 ~ 11を選択します。通話したいトランシーバー全てを同じチャンネルに合わせます。キーを押し続けると連続してチャンネルが切り替わります。



受信する

信号を受信するとスピーカーから相手の声が聞こえます。インジケータが緑色に点灯し、ディスプレイのSメーターが信号の強さに応じて点灯します。

メモ 本機にはテールノイズキャンセラー機能を搭載しており受信終了時の「ザツ」というノイズが低減されています。(テールノイズキャンセラー機能を搭載した機器間の通話においてのみ有効)

送信する

信号を受信していないことを確認してから [PTT] キーを押します。→インジケータが赤色に点灯します。[PTT] キーを押しながらマイクに向かって話します。マイクと口元は約5cm離してください。一定の強さ以上の信号を受信しているときは警告音「ププ」が鳴り送信できません。[PTT] キーを離すと受信待ち受け状態に戻ります。

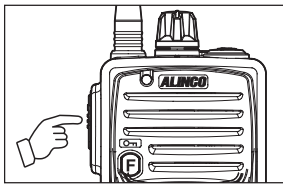

中継通話

直接の通信では電波が届かない場所にいる相手と中継器を介して通話することができます。別途、弊社製の中継器が必要です。

チャンネルを合わせる

▽または△キーを押して中継通話用チャンネルのL10 ~ 18、b12 ~ 29を選択します。→「中継」が点灯します。



送信する

[PTT] キーを押し続けます。→直後に「ビビ」という音が鳴ります。[PTT] キーを押しながらマイクに向かって話します。

メモ お使いになる中継器の設定をご確認ください。中継器にグループトーク機能が設定されている場合は、本機にもグループトーク機能を設定してください。

注意 中継用チャンネルでは、子機どうしの直接通話はできません。それぞれの機器が至近距離にあると誤動作することがあります。子機-中継器間、子機-子機間は10m以上離してください。

セットモード	機能説明	選択項目	初期値
bAt-AL	電池選択 (アルカリ/ニッケル水素)	AL / ni	AL
CmP-oF	コンバンダー (雑音低減)	OFF / ON	OFF
vo-oF	VOX (音声検出送信)	OFF / Lo / Hi	OFF
Scr-oF	秘話	OFF / ON	OFF
bP-Lo	ビープ音量 (操作音)	OFF / Lo / Hi	Lo
EdP-oF	エンドビー (送信終了音)	OFF / ON	OFF
bEL-oF	ベル (呼び出しお知らせ)	OFF / ON	OFF
LmP-5	ランプ	OFF / 5秒 / ON	5秒
HLd-oF	PTT ホールド (送信保持)	OFF / ON	OFF
Ptt-on	PTT オンオフ (送信禁止)	OFF / ON	ON
At-on2	中継器接続手順	OFF / ON1 / ON2	ON2
EAr-on	イヤホン断線検知	OFF / ON	ON
CLb-oF	コールバック	OFF / ON	OFF
PwL-Hi	送信出力 (Hi: 10mW / Lo: 1mW)	Lo / Hi	Hi
EmG-oF	緊急通報機能 ([SET/E] 長押しで通報)	OFF / ON	OFF
Vib-oF	バイブレーター (呼び出しお知らせ)	OFF/ON1/ON2/ON3	OFF

コールトーン機能

送信中に▽または△キーを押すと、呼び出し音が鳴り相手を呼び出すことができます。▽と△キーでは音色が異なります。

グループトーク機能

同じグループの人とだけ通話したいときは、グループトーク機能を使用します。

[GROUP] キーを押す

→グループ番号が点灯します。

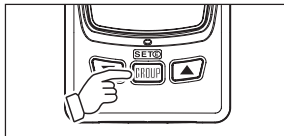

グループ番号を合わせる

[F] キーを押しながら▽または△キーを押して自分のグループのトランシーバーを全て同じグループ番号に合わせます。



グループ番号は01 ~ 50を選択できます。

注意 [F] キーを押しはじめたらすぐに▽または△キーを押してください。[F] キーを長く押すとキーロックになります。

送信する

[PTT] キーを押しながらマイクに向かって話します。→同じチャンネル、同じグループ番号の相手とだけ通話できます。

メモ 従来製品とグループトークによる通話をおこなった際、会話が途切れることがあります。トーン周波数や検出精度の違いによるものです。このような場合は上級セットモードの「トーンマージン拡張」機能をONにしてお試しください。

キーロック

キーロックしておくことで誤操作を防止できます。

簡易キーロック (LoC-1)

[F] キーを約2秒押します。→「LoC-1」が点滅したあと「Om」が点灯します。



解除するには同じキー操作をします。

通常キーロック (LoC-2)

[F] キーと [GROUP] キーを同時に約2秒押します。→「LoC-2」が点滅したあと「Om」が点灯します。



解除するには同じキー操作をします。

減電池表示

電池の残量が少なくなると「□」が点灯し、電池の交換時期が近づいていることをお知らせします。さらに残量が少なくなると「□」が点滅します。点滅したら新しい電池と交換してください。

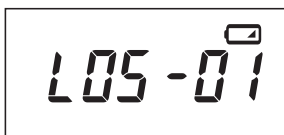

メモ 「電源が入らない」「オンオフを繰り返す」「ディスプレイ表示が消える」「ハウリング」などの症状が出た場合も電池の消耗が考えられるため、新しい電池と交換してください。電池選択 (セットモード) 設定が適正でないとき正しいタイミングで電池交換時期を表示しません。

リセット

設定状態がわからなくなったときに初期化します。

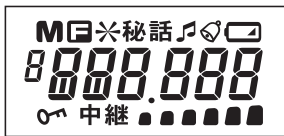

[F] キーを押しながら電源を入れます。→ディスプレイ全点灯中に [F] キーを離します。→工場出荷状態のL01チャンネルになります。

その他の機能

本書には記載していない拡張機能については弊社ホームページをご覧ください。
<http://www.alinco.co.jp/> 「電子事業」

デュアルオペレーションモード

メイン/サブの2つのチャンネルを1秒ごとに交互受信し、そのどちらとも通話することができるモードです。1台のトランシーバーで2台のはたらきをします。

リモコンモード

本機をリモコンとして、中継器のチャンネルなどを遠隔操作する機能です。本機能は、中継器DJ-P101R、DJ-P111R、DJ-P112Rに対応しています。

メモ 誤ってこれらのモードに切り替わり、ディスプレイにおかしな表示が出たときは電源を入れ直すと正常な状態に回復することがあります。

故障とお考えになる前に

症状	原因	処置
電源が入らない。表示が消える。	電池の入れ方が間違っている。 電池が消耗している。	電池を正しく入れ直してください。 新しい電池と交換してください。 充電機を充電してください。
音が出ない。受信しない。	音量が低すぎる。 チャンネルが違う。 グループ番号が違う。	適切な音量に調整してください。 同じチャンネルに合わせてください。 同じグループ番号に合わせてください。
送信できない。	信号を受信している。 3分の通信制限時間を超過している。	信号がなくなってから送信するか、チャンネルを変更してください。 [PTT] キーを離し2秒たってから送信してください。
キー操作できない。	キーロックされている。	キーロックを解除してください。
充電しない	充電端子が汚れている。 充電機が専用品でない。	充電端子の汚れを乾いた布で拭き取ってください。 専用充電機EPB-179を使用してください。

処置を実施しても異常が続くときはリセットしてください。電池が消耗していると誤動作することがあります。新しい電池に交換してください。

製造中止製品に対する保守年限に関して

生産終了製品に関しては下記の一定期間補修用部品を常備しています。不測の事態により在庫がなくなる場合もあり、修理ができないこともありますのでご了承ください。補修用部品の保有期間は生産終了後5年です。

オプション一覧

EBP-179	ニッケル水素充電機
EDC-179A	ツイン充電器セット (ACアダプタ EDC-122 付き)
EDC-179R	連結ツイン充電スタンド (別売 EDC-162 が必要)
EDC-181A	シングル充電器セット
EDC-162	連結充電機大容量 ACアダプター
EMS-62 (※1)	スピーカーマイク (防水プラグ)
EMS-71 (※1)	防水スピーカーマイク (防水プラグ)
EME-32A	イヤホンマイク (業務仕様・防水プラグ)
EME-36A	イヤホンマイク (防水プラグ)
EME-48A	イヤホンマイク (業務仕様・防水プラグ)
EME-58	イヤホン (耳かけ式・防水プラグ)
EME-59A	イヤホンマイク (防水プラグ)
EDS-14	プラグ変換ケーブル (防水プラグ)
ESC-51	ソフトケース

(※1) スピーカーマイクは、PTT ホールド機能、VOX 機能が使用できません。上記以外のオプションマイク製品を使用するには、別途プラグ変換ケーブル (EDS-14) が必要です。

定格

送受信周波数	レジャーチャンネル	421.8125~421.9125MHz (受信) 422.2000~422.3000MHz 440.2625~440.3625MHz (送信)
	ビジネスチャンネル	421.5750~421.7875MHz (受信) 422.0500~422.1750MHz 440.0250~440.2375MHz (送信)
周波数制御チャンネル	421.8000 / 440.2500MHz	
電波形式	F3E (FM) / F1D (FSK)	
送信出力	10mW/1mW	
受信感度	-14dBu (12dB SINAD)	
音声出力	50mW以上 (内部スピーカー) / 15mW以上 (外部出力)	
通信方式	単信、半復信	
定格電圧	DC1.5V (単三形電池1本) / DC1.2V (EBP-179使用時)	
動作温度範囲	-10~+50℃	
寸法	突起物(ダイヤル・アンテナ)除く 幅54mm×高さ92mm 電池収納部の突起除く厚さ17mm(厚さ最大28.5mm)	
アンテナ長	L: 約16cm M: 約7.5cm	
重量	L: 約138g (単三形電池1本含む) M: 約128g (単三形電池1本含む)	

仕様・定格は予告なく変更する場合があります。本書の説明用イラストは、実物とは字体や形状が異なったり、一部の表示を省略している場合があります。本書の内容の一部、または全部を無断転載することは禁止されています。